

# **INFORMÁCIÓÁTADÁSI SZABÁLYZAT**

Magyar Országos Közjegyzői Kamara

**TARTALOM**

<b>I. ÁLTALÁNOS RÉSZ – AZ EGYÜTTMŰKÖDŐ SZERV ÉS AZ INFORMÁCIÓÁTADÁSI SZABÁLYZAT ALAPADATAI .....</b>	<b>3</b>
1. AZ EGYÜTTMŰKÖDŐ SZERV ALAPADATAI .....	3
2. AZ INFORMÁCIÓÁTADÁSI SZABÁLYZAT ALAPADATAI .....	3
2.1. Egységes információátadási szabályzat alapadatai .....	3
<b>II. KÜLÖNÖS RÉSZ – AZ EGYES NYILVÁNTARTÁSOK ÉS A HOZZÁJUK TARTOZÓ ADATÁTDADÁSI FELÜLETEK ADATAI.....</b>	<b>4</b>
1. EGYÜTTMŰKÖDŐ SZERV SZAKTERÜLETEI (ÜGYCSOPORTJAI).....	4
2. EGYÜTTMŰKÖDŐ SZERV NYILVÁNTARTÁSAI.....	4
2.1. Információforrások regiszterének tartalma .....	4
2.1.1. Az együttműködő szervnél rendelkezésre álló dokumentumok felsorolása .....	4
2.1.2. Nyilvántartások összefoglaló táblázata .....	7
2.1.3. A nyilvántartások által közhitelesen nyilvántartott adatok köre .....	9
2.1.4. A nyilvántartások által közhitelesnek nem minősülő, egyéb nyilvántartott adatok köre .....	10
2.1.5. Az információátadási felületek, szolgáltatások .....	13
2.1.5.1. Az információátadási felületek összefoglaló táblázata .....	13
2.1.5.2. Elektronikus információátadási felület, szolgáltatás műszaki leírása .....	15
2.1.5.2.1. Az elektronikus információátadási felületen keresztül átadható adatok, információk köre, leírása .....	26
2.1.5.2.2. Az adatátadás igénylésének és teljesítésének feltételei.....	26
2.1.5.2.3. Az informatikai együttműködési szolgáltatás (adatátadás) rendelkezésre állása .....	27
2.1.5.2.4. Az átadott információ hitelességének biztosítása .....	27
2.1.5.2.5. Az információátadás kezdeményezésének leírása elsődleges adat változása esetén .....	27
2.1.5.3. Az elektronikus információátadási felület, szolgáltatás ügyrendi leírása .....	28
2.1.5.3.1. Az információátadási szabályzat módosítása esetén követendő eljárás, ezen belül az információátadási szolgáltatás igénybevevői tájékoztatásának rendje .....	28
2.1.5.3.2. Az információátadási szolgáltatás megszüntetésének rendje .....	28

## I. Általános rész – az együttműködő szerv és az információátadási szabályzat alapadatai

### 1. Az együttműködő szerv alapadatai

Magyar Országos Közjegyzői Kamara	
Adószám	18000098-1-41

### 2. Az információátadási szabályzat alapadatai

Az információátadási szabályzat egységes/egyedi jellegének megjelölése	
<u>Egységes</u>	Egyedi

#### 2.1. Egységes információátadási szabályzat alapadatai

Egységes információátadási szabályzat megnevezése	Magyar Országos Közjegyzői Kamara egységes információátadási szabályzat
Az egységes információátadási szabályzatot kiadó szerv megnevezése	Magyar Országos Közjegyzői Kamara
Verzió	1.0
Kiadás dátuma	2017.07.01.
Hatályosság kezdete	2018.01.01.

## II. Különös rész – az egyes nyilvántartások és a hozzájuk tartozó adatátadási felületek adatai

### 1. Együttműködő szerv szakterületei (ügycsoportjai)

- A közjegyzői irodák nyilvántartó rendszere (aNotes)
- APOSTILLE / felülhitelesítés
- Egyedi azonosításra kétséget kizáróan alkalmas ingó dolgok zálogjogi nyilvántartása (gkZONY)
- Élettársi Nyilatkozatok Nyilvántartása (ÉNYNY)
- Fizetési Meghagyásos Eljárás informatikai rendszere (FMH)
- Házassági és Élettársi Vagyonjogi Szerződések Nyilvántartása (HÉVSZENY)
- Hitelbiztosítéki Nyilvántartás (HBNY)
- Közjegyzői hirdetmények
- Közjegyzők és közjegyzői irodák nyilvántartása
- Végrendelet Országos Nyilvántartása (VONY)
- Zálogjogi Országos Nyilvántartás (ZONY)

### 2. Együttműködő szerv nyilvántartásai

#### 2.1. Információforrások regiszterének tartalma

##### 2.1.1. Az együttműködő szervnél rendelkezésre álló dokumentumok felsorolása

- Az iratok kezelését elrendelő jogszabályi rendelkezés megjelölése:
  - A közjegyzői irodák nyilvántartó rendszere (aNotes):  
34/2004. (XI. 19.) IM rendelet az elektronikus dokumentumok közjegyzői archiválásának szabályairól és az elektronikus levéltárról  
37/2003. (X. 29.) IM rendelet a közjegyzői ügyvitel szabályairól, 37/2003. (X. 29.) IM rendelet - a közjegyzői ügyvitel szabályairól  
13/1991. (XI. 26.) IM rendelet a közjegyzőkről szóló 1991. évi XLI. törvény végrehajtásáról
  - APOSTILLE / felülhitelesítés:  
2008. évi VIII. törvény a külföldön felhasználásra kerülő közokiratok diplomáciai vagy konzuli hitelesítésének (felülhitelesítésének) mellőzésével, valamint a közjegyzői és a konzuli tevékenységgel kapcsolatos egyes jogszabályok módosításáról  
1973. évi 11. törvényerejű rendelet a külföldön felhasználásra kerülő közokiratok diplomáciai vagy konzuli hitelesítésének (felülhitelesítésének) mellőzéséről Hágában, az 1961. október 5. napján kelt egyezmény kihirdetéséről
  - Egyedi azonosításra kétséget kizáróan alkalmas ingó dolgok zálogjogi nyilvántartása (gkZONY):  
80/2009. (XII. 28.) IRM rendelet az egyedi azonosításra kétséget kizáróan alkalmas ingó dolgok zálogjogi nyilvántartásának részletes szabályairól
  - Élettársi Nyilatkozatok Nyilvántartása (ÉNYNY):  
2008. évi XLV. törvény az egyes közjegyzői nemperes eljárásokról  
83/2009. (XII. 30.) IRM rendelet az Élettársi Nyilatkozatok Nyilvántartásának vezetéséről, az abból történő adatszolgáltatás szabályairól, valamint az egyes kapcsolódó rendeletek módosításáról

- Fizetési Meghagyásos Eljárás informatikai rendszere (FMH):
  - 2009. évi L. törvény a fizetési meghagyásos eljárásról
  - 28/2010. (V. 12.) IRM rendelet a fizetési meghagyásos eljárás, a fizetési meghagyás végrehajtásának elrendelése során érvényesülő ügyviteli és iratkezelési szabályokról
  - 26/2010. (V. 11.) IRM rendelet a fizetési meghagyásos eljárásban és a fizetési meghagyásos eljárást követő végrehajtás elrendelése iránti eljárásban az eljárási díj, a végrehajtási díj, a biztosítási intézkedés elrendeléséért fizetendő díj megfizetésének módjáról és visszatérítéséről, valamint a másolati díj mértékéről, megfizetésének módjáról és visszatérítéséről
  - 25/2010. (V. 7.) IRM rendelet a fizetési meghagyásos eljárásért és a fizetési meghagyásos eljárást követő végrehajtási eljárás elrendeléséért fizetett eljárási díjból és végrehajtási díjból, valamint a biztosítási intézkedés elrendeléséért fizetett díjakból származó bevétel felosztásáról, továbbá az egyes közjegyzőket megillető összeg kiszámításának módjáról
  - 24/2010. (V. 7.) IRM rendelet a fizetési meghagyásos eljárás során érvényesülő költségkedvezmény előfeltételeiről, engedélyezéséről, megvonásáról és a költségek előlegezéséről, továbbá az előlegezett, valamint a nem előlegezett költségek megfizetéséről és behajtásáról, a költségkedvezmény engedélyezésének alapjául szolgáló körülmények igazolásáról
  - 23/2010. (V. 7.) IRM rendelet a fizetési meghagyásos eljárás automatikus ügyelosztási rendszerének működéséről és az új közjegyző kijelölése iránti kérelem előterjesztését megalapozó kérelmek számáról
  - 22/2010. (V. 7.) IRM rendelet a fizetési meghagyásos eljárásban és a fizetési meghagyás végrehajtásának elrendelése iránti eljárásban alkalmazandó papír alapú és elektronikus űrlapokról
  - 21/2010. (V. 6.) IRM-MeHVM együttes rendelet a fizetési meghagyásos eljárás lefolytatásának támogatására szolgáló informatikai rendszer informatikai biztonsági követelményeiről
- Házassági és Élettársi Vagyonjogi Szerződések Nyilvántartása (HÉVSZENY):
  - 2013. évi V. törvény a Polgári Törvénykönyvről
  - 2008. évi XLV. törvény az egyes közjegyzői nemperes eljárásokról
  - 17/2014. (III. 13.) KIM rendelet a Házassági és Élettársi Vagyonjogi Szerződések Országos Nyilvántartásának vezetéséről és az abból történő adatszolgáltatás részletes szabályairól
- Hitelbiztosítéki Nyilvántartás (HBNY):
  - 2013. évi CCXXI. törvény - a hitelbiztosítéki nyilvántartásról, 18/2014. (III. 13.) KIM rendelet a hitelbiztosítéki nyilvántartás részletes szabályainak megállapításáról
- Közjegyzői hirdetmények:
  - 2009. évi L. törvény a fizetési meghagyásos eljárásról, 2010. évi XXXVIII. törvény - a hagyatéki eljárásról
  - 2008. évi XLV. törvény az egyes közjegyzői nemperes eljárásokról
  - 1991. évi XLI. törvény a közjegyzőkről
  - 80/2009. (XII. 28.) IRM rendelet az egyedi azonosításra kétséget kizáróan alkalmas ingó dolgok zálogjogi nyilvántartásának részletes szabályairól
- Közjegyzők és közjegyzői irodák nyilvántartása:
  - 1991. évi XLI. törvény a közjegyzőkről
- Végrendeletek Országos Nyilvántartása (VONY):
  - 1991. évi XLI. törvény a közjegyzőkről
  - 4/2009. (III. 6.) IRM rendelet a Végrendeletek Országos Nyilvántartásáról
- Zálogjogi Országos Nyilvántartás (ZONY):

1996. évi XXVI. törvény a Magyar Köztársaság Polgári Törvénykönyve egyes rendelkezéseinek módosításáról

11/2001. (IX. 1.) IM rendelet a zálogjogi nyilvántartás részletes szabályainak megállapításáról

7/1997. (I. 22.) Korm. rendelet az ingó dolgokat terhelő jelzálogjog és a vagyont terhelő zálogjog nyilvántartásáról

- Az együttműködő szerv hatásköri feladatainak felsorolása (milyen ügyben hoz döntést):

A fizetési meghagyásos eljárás során a jogszabály által meghatározott kérdésekben való döntéshozatal a közjegyzők hatáskörébe tartozik.

A hitelbiztosítéki nyilvántartásban a zálogjogosult vagy a zálogkötelezett halála, illetve megszűnése esetén a hitelbiztosítéki nyilatkozat megtételére jogosult jogutódlásának a nyilvántartásban való átvezetéséről a közjegyző határoz.

A többi nyilvántartással kapcsolatban az együttműködő szervnek nincs hatásköre döntést hozni.

- Kiadott szakhatósági állásfoglalások tárgyának felsorolása (milyen ügyben ad ki szakhatósági állásfoglalást): az együttműködő szerv nem ad ki szakhatósági állásfoglalást.
- Szerződési kötelezettség(ek) felsorolása (azon szerződések tárgya, amelyek tekintetében jogszabály szerződéskötési kötelezettséget ír elő): az együttműködő szervnek nincs szerződéskötési kötelezettség.

**2.1.2. Nyilvántartások összefoglaló táblázata**

Nyilvántartás megnevezése	Nyilvántartás leírása	Nyilvános (Igen/Részben/Nem)	Közzététel helye	Közhiteles (Igen/Részben/Nem)	Jogszabályi hivatkozás
<b>A közjegyzői irodák nyilvántartó rendszere (aNotes)</b>	Ügyszámok, felek, okiratok	Nem	Nincs	Igen	37/2003. (X. 29.) IM rendelet
<b>APOSTILLE / felülhitelesítés</b>	Felülhitelesítés	Nem	Nincs	Nem	2008. évi VIII. törvény a külföldön felhasználásra kerülő közokiratok diplomáciai vagy konzuli hitelesítésének (felülhitelesítésének) mellőzésével, valamint a közjegyzői és a konzuli tevékenységgel kapcsolatos egyes jogszabályok módosításáról
<b>Egyedi azonosításra kétséget kizáróan alkalmas ingó dolgok zálogjogi nyilvántartása (gkZONY)</b>	Az egyedi azonosításra kétséget kizáróan alkalmas ingó dolgok zálogjogi bejegyzések nyilvántartása	Részben	<a href="https://gkzony.mokk.hu/zony/">https://gkzony.mokk.hu/zony/</a>	Részben	80/2009. (XII. 28.) IRM rendelet

<b>Élettársi Nyilatkozatok Nyilvántartása (ÉNYNY)</b>	Élettársi Nyilatkozatok	Nem	Nincs	Részben	83/2009. (XII. 30.) IRM rendelet
<b>Fizetési Meghagyásos Eljárás informatikai rendszere (FMH)</b>	A fizetési meghagyásos eljárás iratai	Nem	<a href="https://fmh.mokk.hu">https://fmh.mokk.hu</a>	Nem	2009. évi L. törvény a fizetési meghagyásos eljárásról
<b>Házassági és Élettársi Vagyoni Szerződések Nyilvántartása (HÉVSZENY)</b>	Házassági és Élettársi Vagyoni Szerződések Nyilvántartása	Nem	Nincs	Igen	17/2014. (III. 13.) KIM rendelet
<b>Hitelbiztosítéki Nyilvántartás (HBNY)</b>	Hitelbiztosítéki nyilatkozatok	Részben	<a href="https://hbny.mokk.hu">https://hbny.mokk.hu</a>	Nem	2013. évi CCXXI. törvény a hitelbiztosítéki nyilvántartásról
<b>Közjegyzői hirdetések</b>	Értékpapírokkal kapcsolatos hirdetések gkZONY hirdetések Hagyatéki eljárással kapcsolatos hirdetések Közgyűjteményben elhelyezett dolgokra vonatkozó valószínű öröklési jogcím igazolására irányuló eljárások hirdetései Okiratok semmissé nyilvánítása Valószínű öröklési bizonyítványok közzététele Egyéb nemperes eljárások hirdetései	Igen	<a href="https://hirdetmenyek.mokk.hu">https://hirdetmenyek.mokk.hu</a>	Nem	2008. évi XLV. törvény az egyes közjegyzői nemperes eljárásokról



	Fizetési meghagyásos eljárás hirdetményei				
<b>Közjegyzők és közjegyzői irodák nyilvántartása</b>	Közjegyzők és közjegyzői irodák nyilvántartása	Nem	Nincs	Részben	1991. évi XLI. törvény a közjegyzőkről
<b>Végrendeletek Országos Nyilvántartása (VONY)</b>	Végrendeletek	Nem	Nincs	Nem	4/2009. (III. 6.) IRM rendelet
<b>Zálogszerződések országos nyilvántartása (ZONY)</b>	Zálogjogi bejegyzések	Nem	Nincs	Igen	1996. évi XXVI. törvény a Magyar Köztársaság Polgári Törvénykönyve egyes rendelkezéseinek módosításáról

**2.1.3. A nyilvántartások által közhitelesen nyilvántartott adatok köre**

Közhiteles adat rövid, köznapi neve	Közhiteles adat jogszabályi megnevezése, értelmezése	Nyilvános (I/N)	Átadható (I/N)	Átadható esetén az átadás módja (Egyszerű/Automatikus)	Melyik nyilvántartásban szerepel
<b>Egyedi azonosításra kétséget kizáróan alkalmas ingó dolgok zálogjogi nyilvántartásának adatai</b>	80/2009. (XII. 28.) IRM rendelet	Nem	I	Automatikus	gkZONY
<b>Házassági és Élettársi Vagyoni Szerződések meta adatai</b>	2013. évi V. törvény a Polgári Törvénykönyvről	Nem	I	Automatikus	HÉVSZENY

A közjegyzői irodák nyilvántartó rendszere (aNotes)		Nem	N		aNotes
<b>Zálogjogi bejegyzések</b>	1996. évi XXVI. törvény a Magyar Köztársaság Polgári Törvénykönyve egyes rendelkezéseinek módosításáról				ZONY
<b>Közjegyzők és közjegyzői irodák</b>	1991. évi XLI. törvény a közjegyzőkről				
<b>Élettársi nyilatkozatok</b>	2008. évi XLV. törvény az egyes közjegyzői nemperes eljárásokról				ÉNYNY

**2.1.4. A nyilvántartások által közhitelesnek nem minősülő, egyéb nyilvántartott adatok köre**

Adat rövid, köznapi neve	Adat jogszabályi megnevezése, értelmezése	Elsődleges/ Másodlagos	Másodlagos esetén az elsődleges forrás jelölése	Nyilvános (I/N)	Átadható (I/N)	Átadható esetén az átadás módja (Egyszerű/Automatikus)	Melyik nyilvántartásban szerepel
--------------------------	---	------------------------	---	-----------------	----------------	--	----------------------------------

<b>A fizetési meghagyás iránti kérelem adatai</b>	Fmhtv. 20. §	Elsődleges		N	N		FMH
<b>A hitelbiztosítéki nyilvántartásban rögzített nyilatkozatok és regisztrált személyes adatok</b>	18/2014. (III. 13.) KIM rendelethez 1. melléklete	Elsődleges		N	N		HBNY
<b>Végrendeletek</b>	1991. évi XLI. törvény a közjegyzőkről						VONY
<b>Közjegyzői hirdetmények</b>	2008. évi XLV. törvény az egyes közjegyzői nemperes eljárásokról						
<b>APOSTILLE felülhitelesítés</b>	2008. évi VIII. törvény a külföldön felhasználásra kerülő közokiratok diplomáciai vagy konzuli hitelesítésének (felülhitelesít						APOSTILLE felülhitelesítés

	ésének) mellőzésével, valamint a közjegyzői és a konzuli tevékenységg el kapcsolatos egyes jogszabályok módosításárá 1						
--	---	--	--	--	--	--	--

### 2.1.5. Az információátadási felületek, szolgáltatások

A rendszer által megvalósításra került lekérdező szolgáltatások HTTPS protokollon SOAP/XML struktúrában megvalósított web-service szolgáltatások formájában válnak elérhetővé a jogosult lekérdezők számára.

#### SOAP üzenetek definíciója

A SOAP (Simple Object Access Protocol) specifikációját a w3 konzorcium (World Wide Web Consortium) fogadta el.

A leírása a következő címen érhető el: <http://www.w3.org/TR/soap/>

#### SOAP üzenet felépítése

A SOAP üzenet egy olyan XML dokumentum, amely a következő elemeket tartalmazza:

- az előírt Envelope (boríték) elem, amely az XML dokumentumot SOAP üzenetként azonosítja,
- az opcionális Header (fej) elem, amely a header információkat tartalmazza,
- az előírt Body (törzs) elem, amely a hívási és válasz információkat tartalmazza,
- az opcionális Fault (hiba) elem, amely az üzenet feldolgozása során előfordult hibákról (pl: nem SXD valid XML fogadásáról) nyújt információkat.

#### WSDL szolgáltatás leíró

A WSDL egy XML alapú, Web szolgáltatás leíró nyelv. Specifikációját a w3c konzorcium fogadta el. Elérhetősége: <http://www.w3.org/TR/wsdl>, <http://www.w3.org/TR/wsdl20>

#### Szolgáltatás leírása

- SOAP 1.1 és 1.2 verzióját is támogatja,
- dokumentum alapú üzenet-feldolgozással dolgozik,
- az adatok biztonsága érdekében a HTTPS kötődés (binding) támogatott,

WSDL formátumban definiálja a kijárolt szolgáltatásokat és az egyes szolgáltatásokhoz tartozó adatstruktúrákat.

#### 2.1.5.1. Az információátadási felületek összefoglaló táblázata

A táblázat az információátadási felületek általános adatait tartalmazza, amelyeken keresztül az együttműködő szerv információkat nyújthat.

Azonosító	Együttműködés formája	Gyakoriság	Nyilvános /Nem nyilvános	Nem nyilvános esetén a jelölés indoklása
Egyedi azonosításra kétséget kizáróan alkalmas ingó dolgok zálogjogi nyilvántartása (gkZONY)	• automatikus	• real-time	• Nem nyilvános	80/2009. (XII. 28.) IRM rendelet

Házassági és Élettársi Vagyoni Szerződések Nyilvántartása (HÉVSZENY)	• automatikus	• real-time	• Nem nyilvános	2013. évi V. törvény a Polgári Törvénykönyvről
Fizetési Meghagyásos Eljárás informatikai rendszere (FMH)	• egyszerű	• eseti	• Nem nyilvános	2009. évi L. törvény a fizetési meghagyásos eljárásról
Hitelbiztosítéki Nyilvántartás (HBNY)	• egyszerű	• eseti	• Nem nyilvános	2013. évi CCXXI. törvény a hitelbiztosítéki nyilvántartásról
A közjegyzői irodák nyilvántartó rendszere (aNotes)	• egyszerű	• eseti	• Nem nyilvános	1991. évi XLI. törvény a közjegyzőkről; 2008. évi XLV. törvény az egyes közjegyzői nemperes eljárásokról
Élettársi Nyilatkozatok Nyilvántartása (ÉNYNY)	• egyszerű	• eseti	• Nem nyilvános	
Végrendeletek Országos Nyilvántartása (VONY)	• egyszerű	• eseti	• Nem nyilvános	
APOSTILLE / Felülhitelesítés	• egyszerű	• eseti	• Nem nyilvános	
Közjegyzői hirdetések	• automatikus	• real-time	• Nyilvános	
Zálogszerződések országos nyilvántartása (ZONY)	• egyszerű	• eseti	• Nem nyilvános	
Közjegyzők és közjegyzői irodák nyilvántartása	• egyszerű	• eseti	• Nem nyilvános	

2.1.5.2. Elektronikus információátadási felület, szolgáltatás műszaki leírása

**A fejezetben feltüntetett adatok nyilvánossága:** Nem nyilvános

Lekérdezések a gkZONYWS gépi interfészen

A gkZONY rendszer által megvalósításra került lekérdező szolgáltatások HTTPS protokollon SOAP/XML struktúrában megvalósított web-service szolgáltatások formájában válnak elérhetővé a jogosult lekérdezők számára.

**Lekérdezés folyamatát leíró ábra**

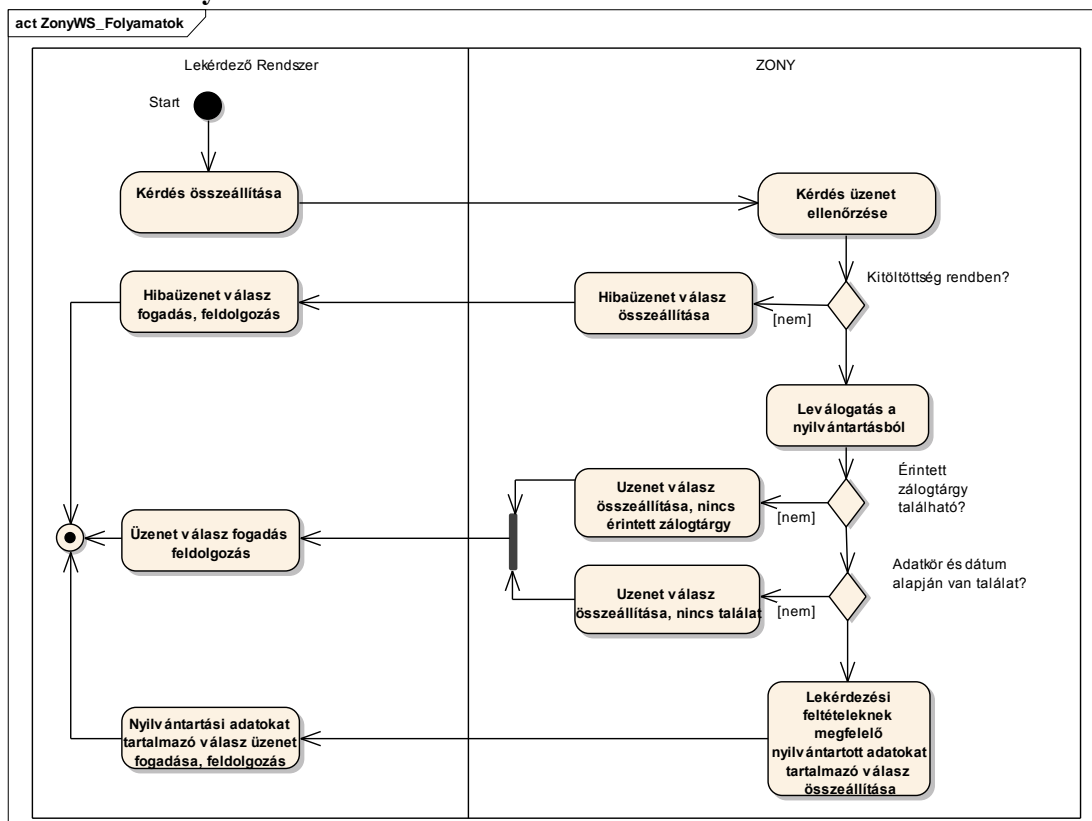

SOAP üzenetek definíciója

A SOAP (Simple Object Access Protocol) specifikációját a w3 konzorcium (World Wide Web Consortium) fogadta el.

A leírása a következő címen érhető el: <http://www.w3.org/TR/soap/>

SOAP üzenet felépítése

A SOAP üzenet egy olyan XML dokumentum, amely a következő elemeket tartalmazza:

- az előírt Envelope (boríték) elem, amely az XML dokumentumot SOAP üzenetként azonosítja,
- az opcionális Header (fej) elem, amely a header információkat tartalmazza,
- az előírt Body (törzs) elem, amely a hívási és válasz információkat tartalmazza,
- az opcionális Fault (hiba) elem, amely az üzenet feldolgozása során előfordult hibákról (pl: nem SXD valid XML fogadásáról) nyújt információkat.

## WSDL szolgáltatás leíró

A WSDL egy XML alapú, Web szolgáltatás leíró nyelv. Specifikációját a w3c konzorcium fogadta el. Elérhetősége: <http://www.w3.org/TR/wsdl>, <http://www.w3.org/TR/wsdl20>

## ZONYWS szolgáltatás leírása

- SOAP 1.1 és 1.2 verzióját is támogatja,
- dokumentum alapú üzenet-feldolgozással dolgozik,
- az adatok biztonsága érdekében a HTTPS kötődés (binding) támogatott,

WSDL formátumban definiálja a kijánlott szolgáltatásokat és az egyes szolgáltatásokhoz tartozó adatstruktúrákat.

## A kérdés üzenetek XML struktúrája

A továbbiakban a részletesen definiálásra kerül a SOAP üzenet <BODY> elemének tartalma.

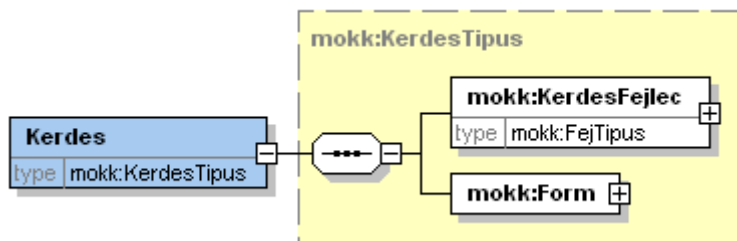

A kérdések esetében a SOAP üzenet <BODY> eleme egy <Kerdes> struktúrát tartalmaz, amely kötelezően tartalmazza a <KerdesFejlec> és a <Form> csoportokat.

A <KerdesFejlec> csoport szolgál a kérdés kezdeményezőjének autorizációs és naplózási adatainak megadására és a <Form> csoport tartalmazza a lekérdezés paramétereit.

## <KerdesFejlec> csoport elemeinek tartalma:

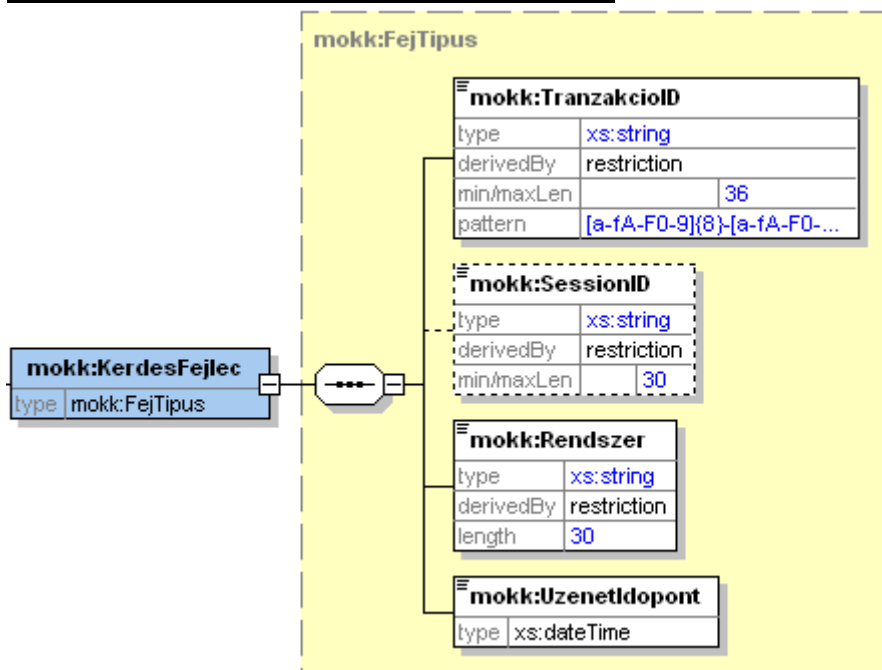



Elem	Típus	Leírás
TranzakcioID	xs:string	A kapcsolódó rendszer által generált egyedi azonosító, amely egy kérdés – válasz üzeneteit fogja össze. Értéke max 36 karakter lehet
SessionID	xs:string	A kapcsolódó rendszer által generált egyedi azonosító, amely egy folyamatot (több kérdés – válasz ) üzeneteit fogja össze. Értéke max 30 karakter lehet
Rendszer	xs:string	A kapcsolódó rendszer neve. A MOKK-al megállapodott értéket veheti fel. Értéke max. 30 karakter lehet.
UzenetIdopont	Xs:dateTime	Az üzenet elküldésének időpontja a lekérdező rendszerben.

### A válasz üzenetek XML struktúrája

A továbbiakban a részletesen definiálásra kerül a SOAP üzenet <BODY> elemének tartalma.

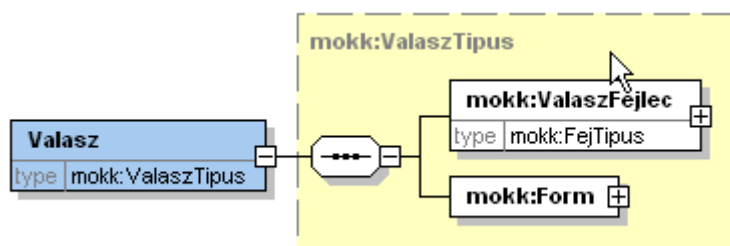

Válasz esetében a SOAP üzenet <BODY> eleme egy <Valasz> struktúrát tartalmaz, amely kötelezően tartalmazza a <ValaszFejlec> és a <Form> csoportokat.

A <ValaszFejlec> csoport szolgál az üzenetet előállító rendszer (ZONY) eljárásának azonosítására, a <Form> csoport tartalmazza a választ az adatszolgáltatási kérdésre.

#### <ValaszFejlec> csoport elemeinek tartalma:

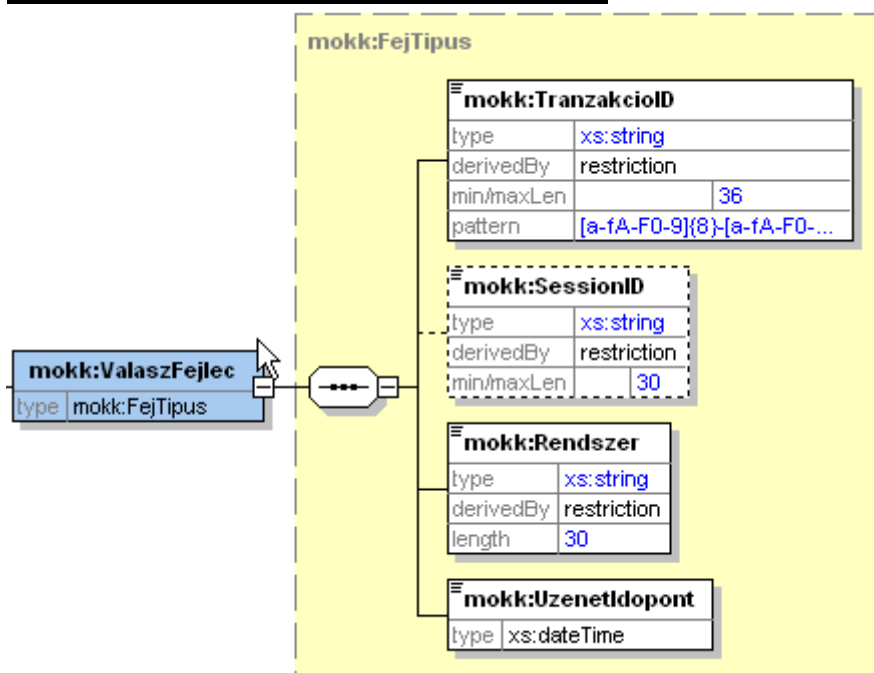

**Zálogtárgy lekérdezés alvázsám alapján**

Lekérdezési paraméterek:

- Alvázsám
- Lekérdezni kívánt dátum
- Adatkör:
  - Aktuális adatok a lekérdezni kívánt dátumú napon
  - Aktuális adatok a lekérdezni kívánt dátumú nap szerint és a dátumot megelőzően valaha érvényes adatok

A válasz üzenet a lekérdezési paraméterek szerint tartalmazza a ZONY nyilvántartásban szereplő adatokat.

**Zálogtárgy lekérdezés érintett személy alapján**

Lekérdezési paraméterek:

- Jogi személy esetén
  - Cégazonosító típus (adószám, cégjegyzékszám, egyéb azonosító)
  - Cégazonosító szám ( a típusnak megfelelő)
  - Cég neve
- Természetes személy esetén
  - Viselt név
  - Születési név
  - Születési dátum
- Zálogjog viszonykód (Kötelezett, Személyes kötelezett, Jogosult, Kérelmező)
- Lekérdezni kívánt dátum
- Adatkör:
  - Aktuális adatok a lekérdezni kívánt dátumú napon
  - Aktuális adatok a lekérdezni kívánt dátumú nap szerint és a dátumot megelőzően valaha érvényes adatok

**Példa kérdés xml:**

```
<soapenv:Envelope xmlns:soapenv="http://schemas.xmlsoap.org/soap/envelope/"
  xmlns:ns="http://www.mokk.hu/zony/2010">
  <soapenv:Header/>
  <soapenv:Body>
    <ns:Kerdes>
      <ns:KerdesFejlec>
        <ns:TranzakcioID>1234567890</ns:TranzakcioID>
        <ns:SessionID>321</ns:SessionID>
        <ns:Rendszer>aaaaaaaaaaaaaaaaaaaaaaaaaaaa</ns:Rendszer>
        <ns:UzenetIdopont>2010-07-17T09:30:47.0Z</ns:UzenetIdopont>
      </ns:KerdesFejlec>
      <ns:Form>
        <ns:ZalogtargyKereses>
          <ns:AlapUgyAdatok>
            <ns:Targy>22233</ns:Targy>
            <ns:UgySzam>123</ns:UgySzam>
          </ns:AlapUgyAdatok>
          <!--ns:ErintettNap>2010-07-21</ns:ErintettNap-->
          <ns:KertAdatkor>TORTENETI</ns:KertAdatkor>
          <ns:KeresettZalogtargy>
            <ns:Tipus>JARMU</ns:Tipus>
            <ns:Azonosito>ASD123</ns:Azonosito>
          </ns:KeresettZalogtargy>
        </ns:ZalogtargyKereses>
      </ns:Form>
    </ns:Kerdes>
  </soapenv:Body>
</soapenv:Envelope>
```

```

</ns:Form>
</ns:Kerdes>
</soapenv:Body>
</soapenv:Envelope>

```

**Példa kérdés xml:**

```

<soapenv:Envelope xmlns:soapenv="http://schemas.xmlsoap.org/soap/envelope/"
xmlns:ns="http://www.mokk.hu/zony/2010">
  <soapenv:Header/>
  <soapenv:Body>
    <ns:Kerdes>
      <ns:KerdesFejlec>
        <ns:TranzakcioID>1234567890</ns:TranzakcioID>
        <!--Optional:-->
        <ns:SessionID>321</ns:SessionID>
        <ns:Rendszer>APEH</ns:Rendszer>
        <ns:Uzenetldopont>2001-12-17T09:30:47.0Z</ns:Uzenetldopont>
      </ns:KerdesFejlec>
      <ns:Form>
        <!--You have a CHOICE of the next 2 items at this level-->
        <ns:SzemelyKereses>
          <ns:AlapUgyAdatok>
            <ns:Targy>targy</ns:Targy>
            <ns:UgySzam>12332</ns:UgySzam>
          </ns:AlapUgyAdatok>
          <!--Optional:-->
          <ns:ErintettNap>2010-07-21</ns:ErintettNap>
          <ns:KertAdatkor>AKTUALIS</ns:KertAdatkor>
          <ns:KeresettSzemely>
            <ns:Tipus>J</ns:Tipus>
            <ns:ZalogjogViszonyKod>TARGYKOT</ns:ZalogjogViszonyKod>
            <ns:CegNev>Teszt Kft</ns:CegNev>
            <ns:CegAzonositoTipus>ADOSZAM</ns:CegAzonositoTipus>
            <ns:CegAzonositoSzam>1231231233</ns:CegAzonositoSzam>
          </ns:KeresettSzemely>
        </ns:SzemelyKereses>
      </ns:Form>
    </ns:Kerdes>
  </soapenv:Body>
</soapenv:Envelope>

```

**Példa válasz xml:**

```

<soap:Envelope xmlns:soap="http://schemas.xmlsoap.org/soap/envelope/">
  <soap:Body>
    <Valasz xmlns="http://www.mokk.hu/zony/2010">
      <ValaszFejlec>
        <TranzakcioID>4ae9758e-749d-49c7-975b-bab7250c66de</TranzakcioID>
        <Rendszer>ZONY-WS</Rendszer>
        <Uzenetldopont>2010-07-28T15:37:26.866</Uzenetldopont>
      </ValaszFejlec>
      <Form>
        <Adatszolgaltatas>
          <Kerdes xmlns:ns="http://www.mokk.hu/zony/2010">
            <ns:KerdesFejlec>
              <ns:TranzakcioID>1234567890</ns:TranzakcioID>
              <ns:SessionID>321</ns:SessionID>
              <ns:Rendszer>aaaaaaaaaaaaaaaaaaaaaaaaaaaa</ns:Rendszer>
              <ns:Uzenetldopont>2010-07-17T09:30:47.0Z</ns:Uzenetldopont>
            </ns:KerdesFejlec>
          </ns:Form>
        </Adatszolgaltatas>
      </Form>
    </Valasz>
  </soap:Body>
</soap:Envelope>

```

```

<ns:ZalotgargyKereses>
  <ns:AlapUgyAdatok>
    <ns:Targy>22233</ns:Targy>
    <ns:UgySzam>123</ns:UgySzam>
  </ns:AlapUgyAdatok>
  <ns:KertAdatkor>TORTENETI</ns:KertAdatkor>
  <ns:KeresettZalotgargy>
    <ns:Tipus>JARMU</ns:Tipus>
    <ns:Azonosito>ASD123</ns:Azonosito>
  </ns:KeresettZalotgargy>
</ns:ZalotgargyKereses>
</ns:Form>
</Kerdes>
<ZonyBejegyzesek>
  <ZalotgargyTortenetiAdatai>
    <Zalotgargy>
      <Tipus>JARMU</Tipus>
      <Azonosito>ASD123</Azonosito>
      <Ervenyesseg_kezdet>2010-07-26T17:30:05.000+02:00</Ervenyesseg_kezdet>
      <Ervenyesseg_vege xsi:nil="true" xmlns:xsi="http://www.w3.org/2001/XMLSchema-
instance"/>
    </Zalotgargy>
  </ZalotgargyTortenetiAdatai>
  <NyilvantartasiAdat>
    <ZalotgargyAzonosito>ASD123</ZalotgargyAzonosito>
    <RanghelySorszam>1</RanghelySorszam>
    <TipusKod      KodCsoport="UGY_TIPUS"      KodErtek="ZJOGBEJ">Zálogjog
bejegyzés</TipusKod>
    <NyilvantartasiSzam>1/001</NyilvantartasiSzam>
    <AlapIratTipus      KodCsoport="NYLV_ALAP_IRAT_TIPUS"
KodErtek="ELEKTRNYIL">Elektronikus nyilatkozat</AlapIratTipus>
    <AlapIratAzonosito>1</AlapIratAzonosito>
    <UgyTipus      KodCsoport="UGY_TIPUS"      KodErtek="ZJOGBEJ">Zálogjog
bejegyzés</UgyTipus>
    <ErvKezdet>2010-07-26T17:30:05.000+02:00</ErvKezdet>
    <ErvVege xsi:nil="true" xmlns:xsi="http://www.w3.org/2001/XMLSchema-instance"/>
    <Jelleg      KodCsoport="ZALOGJOG_JELLEG"      KodErtek="OZALOGJOG">Önálló
Zálogjog</Jelleg>
    <PenzNemKod      KodCsoport="PENZNEM"      KodErtek="EUR">Euro</PenzNemKod>
    <Osszege>40000</Osszege>
    <LegmagasabbOsszege xsi:nil="true" xmlns:xsi="http://www.w3.org/2001/XMLSchema-
instance"/>
    <Jogviszony xsi:nil="true" xmlns:xsi="http://www.w3.org/2001/XMLSchema-instance"/>
    <Jarulekok>JÁRULÉKOK SZÖVEGE</Jarulekok>
    <Jogeroldopont      xsi:nil="true"      xmlns:xsi="http://www.w3.org/2001/XMLSchema-
instance"/>
  </NyilvantartasiAdat>
</ZonyBejegyzesek>
</Adatszolgaltatas>
</Form>
</Valasz>
</soap:Body>
</soap:Envelope>

```

Üzenet válasz

Elem	Típus	Leírás
Szam	Xs:string	A hibaüzenetet egyedileg azonosító szám.

Tartalom	Xs:string	A hibaüzenet megfogalmazása.
----------	-----------	------------------------------

## Hibaüzenet válasz

### <HibaUzenet> elem tartalma:

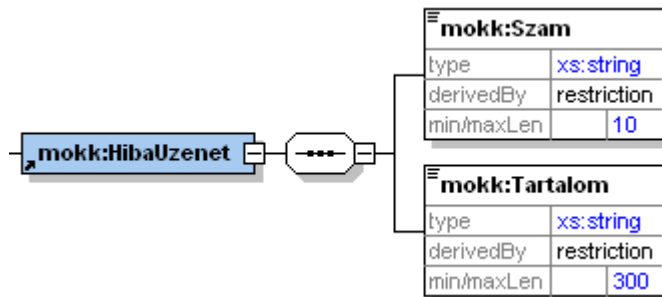

Elem	Típus	Leírás
Szam	Xs:string	A hibaüzenetet egyedileg azonosító szám.
Tartalom	Xs:string	A hibaüzenet megfogalmazása.

## Lekérdezések a HÉVSZENYWS gépi interfészen

A HÉVSZENY rendszer által megvalósításra került lekérdező szolgáltatások HTTPS protokollon SOAP/XML struktúrában megvalósított web-service szolgáltatások formájában válnak elérhetővé a jogosult lekérdezők számára.

### SOAP üzenetek definíciója

A SOAP (Simple Object Access Protocol) specifikációját a w3 konzorcium (World Wide Web Consortium) fogadta el.

A leírása a következő címen érhető el: <http://www.w3.org/TR/soap/>

### SOAP üzenet felépítése

A SOAP üzenet egy olyan XML dokumentum, amely a következő elemeket tartalmazza:

- az előírt Envelope (boríték) elem, amely az XML dokumentumot SOAP üzenetként azonosítja,
- az opcionális Header (fej) elem, amely a header információkat tartalmazza,
- az előírt Body (törzs) elem, amely a hívási és válasz információkat tartalmazza,
- az opcionális Fault (hiba) elem, amely az üzenet feldolgozása során előfordult hibákról (pl: nem SxD valid XML fogadásáról) nyújt információkat.

### WSDL szolgáltatás leíró

A WSDL egy XML alapú, Web szolgáltatás leíró nyelv. Specifikációját a w3c konzorcium fogadta el. Elérhetősége: <http://www.w3.org/TR/wsdl>, <http://www.w3.org/TR/wsdl20>

### HÉVSZENYWS szolgáltatás leírása

- SOAP 1.1 és 1.2 verzióját is támogatja,

- dokumentum alapú üzenet-feldolgozással dolgozik,
  - az adatok biztonsága érdekében a HTTPS kötődés (binding) támogatott,
- WSDL formátumban definiálja a kiajánlott szolgáltatásokat és az egyes szolgáltatásokhoz tartozó adatstruktúrákat.

**A kérdés üzenetek XML struktúrája**

A továbbiakban a részletesen definiálásra kerül a SOAP üzenet <BODY> elemének tartalma.

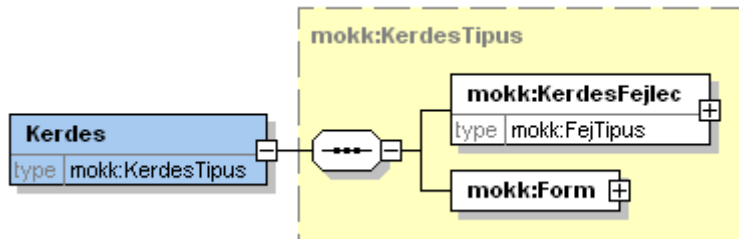

A kérdések esetében a SOAP üzenet <BODY> eleme egy <Kerdes> struktúrát tartalmaz, amely kötelezően tartalmazza a <KerdesFejlec> és a <Form> csoportokat.

A <KerdesFejlec> csoport szolgál a kérdés kezdeményezőjének authorizációs és naplózási adatainak megadására és a <Form> csoport tartalmazza a lekérdezés paramétereit.

**<KerdesFejlec> csoport elemeinek tartalma:**

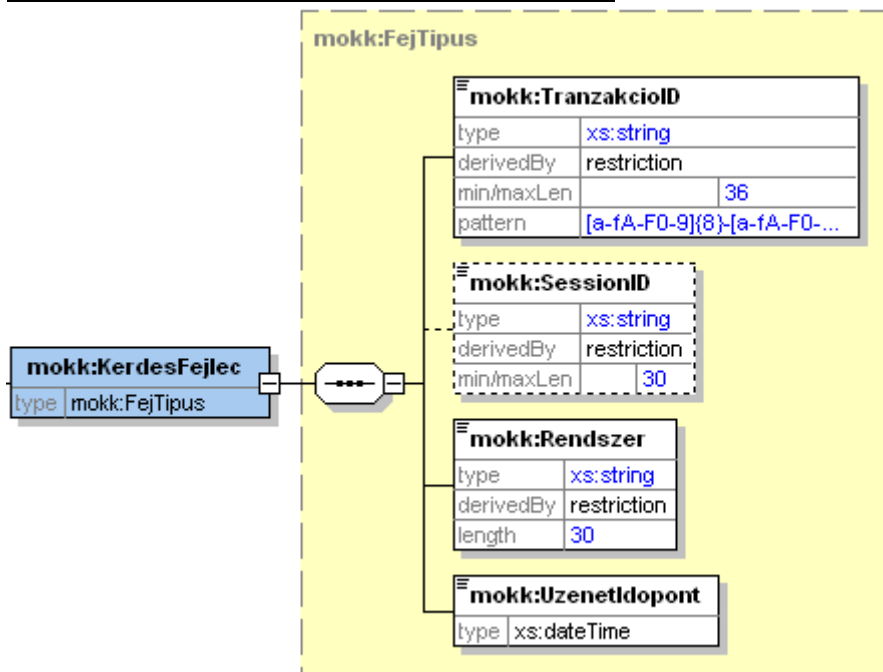

Elem	Típus	Leírás
TranzakcioID	xs:string	A kapcsolódó rendszer által generált egyedi azonosító, amely egy kérdés – válasz üzeneteit fogja össze. Értéke max 36 karakter lehet
SessionID	xs:string	A kapcsolódó rendszer által generált egyedi azonosító, amely egy folyamatot (több kérdés – válasz ) üzeneteit fogja össze.

		Értéke max 30 karakter lehet
Rendszer	xs:string	A kapcsolódó rendszer neve. A MOKK-al megállapodott értéket veheti fel. Értéke max. 30 karakter lehet.
UzenetIdopont	Xs:dateTime	Az üzenet elküldésének időpontja a lekérdező rendszerben.

### A válasz üzenetek XML struktúrája

A továbbiakban a részletesen definiálásra kerül a SOAP üzenet <BODY> elemének tartalma.

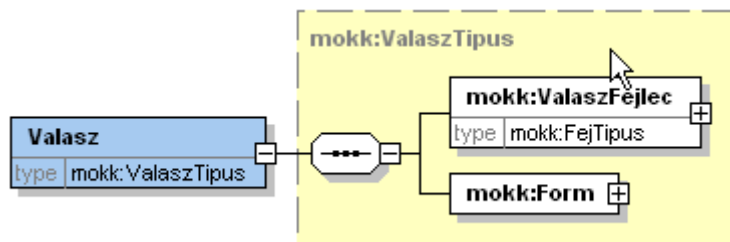

Válasz esetében a SOAP üzenet <BODY> eleme egy <Valasz> struktúrát tartalmaz, amely kötelezően tartalmazza a <ValaszFejlec> és a <Form> csoportokat.

A <ValaszFejlec> csoport szolgál az üzenetet előállító rendszer eljárásának azonosítására, a <Form> csoport tartalmazza a választ az adatszolgáltatási kérdésre.

### <ValaszFejlec> csoport elemeinek tartalma:

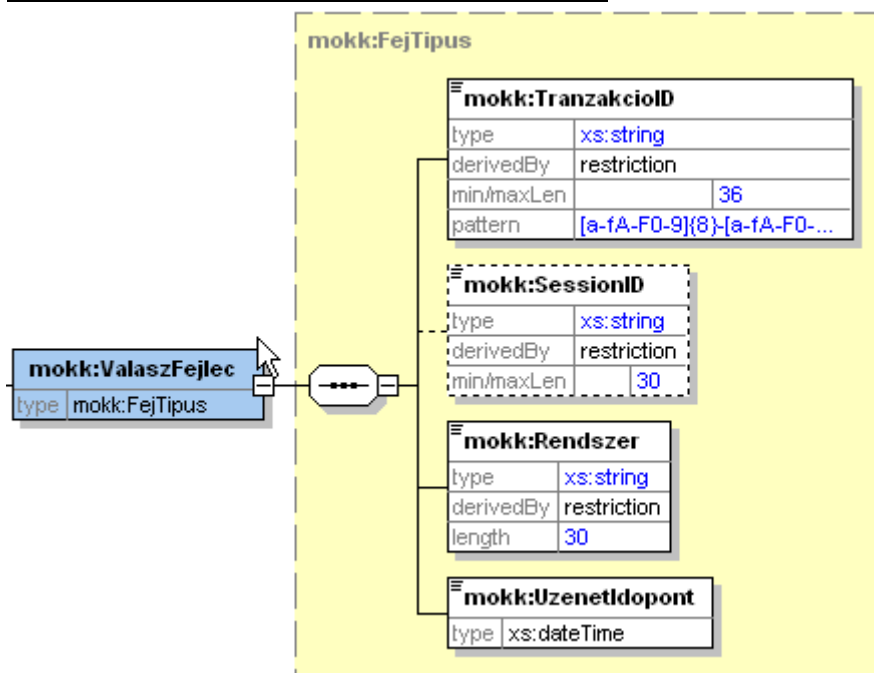

### Lekérdezés paraméterei

- **Kérdés fejléc**
  - Tranzakció azonosító
  - Lekérdező szakrendszer neve
  - Üzenet időpontja

- **Adatigénylésre és a lekérdezőre vonatkozó információk**
  - Adatigénylő szerv típusa
  - Adatigénylő szerv, szervezeti egység megnevezése
  - Az ügyfél tájékoztatását az adat továbbításról korlátozza az adatigénylő? Igen / nem
  - Adatigénylő belső ügyszáma
  - Adatkezelésre feljogosító jogszabályi rendelkezés
  - Adatigénylés jogalapja
  - Eljárás tárgya
  - Adatszolgáltatást kérő felhasználó azonosító adatai:
    - Viselt név
    - Születési név
    - Anyja születési neve
    - Születési dátum
    - Születési hely ország
    - Születési hely település
  - Adatszolgáltatást kérő felhasználó munkahelyének cím adatai
    - Országkód
    - Tartomány
    - Irányítószám
    - Helység
    - Cím többi adata (közterület neve, jelleges, házszám, stb.)
- **Vagyonjogi szerződés lekérdezési paraméterei**
  - egyik szerződő fél természetes személyazonosító adatai (az alábbi adatok megadása kötelező, az alkalmazás ellenőrzi. Egyéb logikai ellenőrzések is végrehajtásra kerülnek)
    - Viselt név kötelező
    - Születési név opcionális
    - Anyja születési neve opcionális
    - Születési dátum kötelező

Törölt tételek is? Igen /nem - Megadása kötelező

### Példa kérdés xml:

```
<soapenv:Envelope xmlns:soapenv="http://schemas.xmlsoap.org/soap/envelope/" xmlns:v1="http://www.mokk.hu/vszny/v1">
  <soapenv:Header/>
  <soapenv:Body>
    <v1:VsznyAdatszolgaltatasKerdes>
      <v1:KerdesFejlec>
        <v1:TranzakcioID>f81d4fae-7dec-11d0-a765-00a0c91e6bf6</v1:TranzakcioID>
        <v1:Rendszer>PROBA</v1:Rendszer>
        <v1:UzenetIdopont>2013-11-20T16:26:00.000</v1:UzenetIdopont>
      </v1:KerdesFejlec>
      <v1:Lekerdezo>
        <v1:SzervTipKod KodCsoport="?" KodErtek="11">11</v1:SzervTipKod>
        <v1:SzervMegnevezes>Teszt szervezet</v1:SzervMegnevezes>
        <v1:TitkosIN>false</v1:TitkosIN>
        <v1:BelsoUgyszam>12345</v1:BelsoUgyszam>
        <v1:Jogszabaly>jogszabály</v1:Jogszabaly>
        <v1:Jogalap>Valamilyen jogalap</v1:Jogalap>
        <v1:EljarasTargya>Eljárás tárgya</v1:EljarasTargya>
        <v1:Szemely>
          <v1:ViseltNev>Teszt József</v1:ViseltNev>
          <v1:SzulesesiNev>Teszt József</v1:SzulesesiNev>
          <v1:AnyjaNeve>Kovács Mária</v1:AnyjaNeve>
          <v1:Szulesesido>1977-09-01</v1:Szulesesido>
          <v1:SzulOrszagKod KodCsoport="ORSZAG" KodErtek="HUN">Magyarország</v1:SzulOrszagKod>
          <v1:SzulesesiHely>Budapest</v1:SzulesesiHely>
          <v1:CimTipKod KodCsoport="CIMTIP" KodErtek="LAK">Lakóhely</v1:CimTipKod>
          <v1:OrszagKod KodCsoport="ORSZAG" KodErtek="HUN">Magyarország</v1:OrszagKod>
        </v1:Szemely>
      </v1:Lekerdezo>
    </v1:VsznyAdatszolgaltatasKerdes>
  </soapenv:Body>
</soapenv:Envelope>
```



```

<v1:Tartomany/>
<v1:IranyitoSzam>1119</v1:IranyitoSzam>
<v1:Helyseg>Budapest</v1:Helyseg>
<v1:EgybeCim>Mérnök utca 12-14.</v1:EgybeCim>
</v1:Szemely>
</v1:Lekerdezo>
<v1:LekerdezesParameterek>
  <v1:ViseltNev>TAKÁCS GERGELY</v1:ViseltNev>
  <v1:Szulesesildo>1979-05-22</v1:Szulesesildo>
  <v1:ToroltTetel>false</v1:ToroltTetel>
</v1:LekerdezesParameterek>
</v1:VsznyAdatszolgaltatasKerdes>
</soapenv:Body>
</soapenv:Envelope>

```

### Példa válasz xml:

```

<SOAP-ENV:Envelope xmlns:SOAP-ENV="http://schemas.xmlsoap.org/soap/envelope/">
  <SOAP-ENV:Header/>
  <SOAP-ENV:Body>
    <ns2:VsznyAdatszolgaltatasValasz xmlns:ns2="http://www.mokk.hu/vszny/v1">
      <ns2:ValaszFejlec>
        <ns2:Tranzakcioid>f81d4fae-7dec-11d0-a765-00a0c91e6bf6</ns2:Tranzakcioid>
        <ns2:Rendszer>VSZNY</ns2:Rendszer>
        <ns2:UzenetIdopont>2014-04-22T11:22:39.703Z</ns2:UzenetIdopont>
      </ns2:ValaszFejlec>
      <ns2:VagyonjogiSzerzodes>
        <ns2:Aktualis>
          <ns2:NyilvantartasbaVetelIdeje>2014-04-10T09:12:56.000</ns2:NyilvantartasbaVetelIdeje>
          <ns2:NyilvantartasiSzam>261</ns2:NyilvantartasiSzam>
          <ns2:UtolsoValtozasIdo>2014-04-10T09:36:41.000</ns2:UtolsoValtozasIdo>
          <ns2:UgyTipusKod KodCsoport="UGYTIPUS" KodErtek="SZUNTETBV">Szerződés megszüntetésének bejegyzése
bíróági végzés alapján</ns2:UgyTipusKod>
          <ns2:KjzoUgyszam xsi:nil="true" xmlns:xsi="http://www.w3.org/2001/XMLSchema-instance"/>
          <ns2:KjzoSorszam xsi:nil="true" xmlns:xsi="http://www.w3.org/2001/XMLSchema-instance"/>
          <ns2:SzerzodesTipusKod KodCsoport="SZERTIPUS" KodErtek="HAZAS">Házassági vagyonjogi
szerződés</ns2:SzerzodesTipusKod>
          <ns2:SzerzodesJogiAllapotKod KodCsoport="JOGI" KodErtek="SZUNTETBV">Nem áll fenn - Megszüntetett
bíróági végzés alapján</ns2:SzerzodesJogiAllapotKod>
          <ns2:KozokiratUgyszam xsi:nil="true" xmlns:xsi="http://www.w3.org/2001/XMLSchema-instance"/>
          <ns2:KozokiratKelteldo xsi:nil="true" xmlns:xsi="http://www.w3.org/2001/XMLSchema-instance"/>
          <ns2:MagankiratKelteldo xsi:nil="true" xmlns:xsi="http://www.w3.org/2001/XMLSchema-instance"/>
          <ns2:KozjegyzoNev>Teszt Közjegyző Kornél</ns2:KozjegyzoNev>
          <ns2:KozjegyzolrodaNev>Monor 2.sz.</ns2:KozjegyzolrodaNev>
          <ns2:KozjegyzolrodaCim>2200 Monor, Kossuth u. 80/b.</ns2:KozjegyzolrodaCim>
          <ns2:Szemely szem_pk="505">
            <ns2:ViseltNev>KISS ISTVÁNNÉ PETŐ ENIKŐKE</ns2:ViseltNev>
            <ns2:SzulesesiNev>SOÓS ENIKŐ</ns2:SzulesesiNev>
            <ns2:AnyjaNeve>LAKATOS ANNA</ns2:AnyjaNeve>
            <ns2:Szulesesildo>1975-10-16</ns2:Szulesesildo>
            <ns2:SzulOrszagKod KodCsoport="ORSZAG" KodErtek="HUN">Magyarország</ns2:SzulOrszagKod>
            <ns2:SzulesesiHely>BALATONBOGLÁR</ns2:SzulesesiHely>
            <ns2:CimTipKod KodCsoport="CIMTIP" KodErtek="ERTESIT">Egyéb értesítési cím</ns2:CimTipKod>
            <ns2:OrszagKod KodCsoport="ORSZAG" KodErtek="MKD">Macedónia, korábbi jugoszláv
köztársaság</ns2:OrszagKod>
          </ns2:Szemely>
          <ns2:Tartomany xsi:nil="true" xmlns:xsi="http://www.w3.org/2001/XMLSchema-instance"/>
          <ns2:IranyitoSzam>1111</ns2:IranyitoSzam>
          <ns2:Helyseg>VALAHOL</ns2:Helyseg>
          <ns2:EgybeCim>VALAHOL</ns2:EgybeCim>
        </ns2:Szemely>
        <ns2:Szemely szem_pk="506">
          <ns2:ViseltNev>TAKÁCS GERGELYKE</ns2:ViseltNev>
          <ns2:SzulesesiNev>TAKÁCS GERGELY</ns2:SzulesesiNev>
          <ns2:AnyjaNeve>LALUSZ IRÉN</ns2:AnyjaNeve>
          <ns2:Szulesesildo>1979-05-22</ns2:Szulesesildo>
          <ns2:SzulOrszagKod KodCsoport="ORSZAG" KodErtek="HUN">Magyarország</ns2:SzulOrszagKod>
          <ns2:SzulesesiHely>TAB</ns2:SzulesesiHely>
          <ns2:CimTipKod KodCsoport="CIMTIP" KodErtek="LAK">Lakóhely</ns2:CimTipKod>
          <ns2:OrszagKod KodCsoport="ORSZAG" KodErtek="HUN">Magyarország</ns2:OrszagKod>
          <ns2:Tartomany xsi:nil="true" xmlns:xsi="http://www.w3.org/2001/XMLSchema-instance"/>

```

### Üzenet válasz

Elem	Típus	Leírás
Szam	Xs:string	A hibaüzenetet egyedileg azonosító szám.
Tartalom	Xs:string	A hibaüzenet megfogalmazása.

Hibaüzenet válasz

**<HibaUzenet> elem tartalma:**

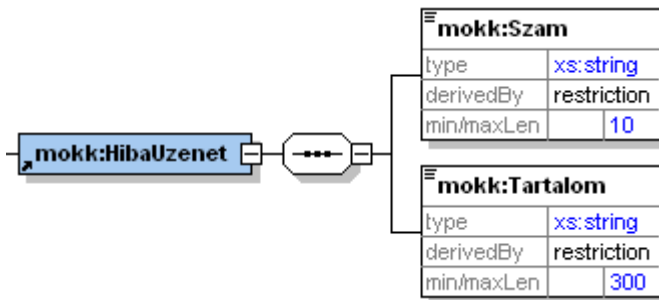

Elem	Típus	Leírás
Szam	Xs:string	A hibaüzenetet egyedileg azonosító szám.
Tartalom	Xs:string	A hibaüzenet megfogalmazása.

2.1.5.2.1. Az elektronikus információátadási felületen keresztül átadható adatok, információk köre, leírása

Az elektronikus információátadási felületen keresztül automatikusan átadható adatok leírását, a 2.1.5.2. fejezet részletesen tartalmazza.

Minden egyes leíró adatra vonatkozóan minimálisan az alábbiakat szükséges megadni:

Leíró adat (adatmező) megnevezése	Adat típusa	Adat hossza	Adat formátuma	Kötelezően átadandó adat? (I/N)	Egyéb tartalmi, kezelési információk
	•				

2.1.5.2.2. Az adatátadás igénylésének és teljesítésének feltételei

Az információkhoz való hozzáférési jogosultság minden esetben jogszabály alapján kerül megállapításra. Amennyiben a MOKK által működtetett nyilvántartásból való adatszolgáltatásra a jogszabály alapján a MOKK jogosult, akkor az adatszolgáltatással kapcsolatos megkeresést a MOKK részére, ha pedig az adatok szolgáltatására a közjegyző jogosult, a megkeresést az érintett közjegyzőnek kell küldeni. A közjegyzők, a MOKK és a területi közjegyzői kamarák részére információátadással kapcsolatos megkeresést a MOKK

hivatali tárhelyére (rövid név: MOKKIT, KRID: 342479118) kérjük elektronikusan megküldeni.

#### *2.1.5.2.3. Az informatikai együttműködési szolgáltatás (adatátadás) rendelkezésre állása*

Az információátadás elérhetősége szempontjából, az automatikus real-time információátadás vonatkozásában, a nyilvántartások és a nyilvántartások háttértámogatását kiszolgáló informatikai rendszerekkel egyenrangú 95% célértékű rendelkezésre állás biztosított. A szolgáltatások rendelkezésre állását, az incidensek és események kezelését, az üzletmenet folytonossági – BCP és DRP - terv részletesen tartalmazza.

#### *2.1.5.2.4. Az átadott információ hitelességének biztosítása*

Az információátadások során, a rendszer-rendszer kapcsolatokon – WS interfészek alkalmazásával – a kérés és válasz meghatározott XML struktúrában kerül továbbításra. Az előzőeknek megfelelően, kizárólag a szükséges és releváns információk kerülnek átadásra.

#### *2.1.5.2.5. Az információátadás kezdeményezésének leírása elsődleges adat változása esetén*

Általánosságban elmondható, hogy mind az automatikus real-time, mind pedig az egyszerű eseti információátadási módszer vonatkozásában, az információk és adatok konzisztenciája a nyilvántartások és az információátadási technológia természetéből adódóan biztosítottak.

### 2.1.5.3. Az elektronikus információátadási felület, szolgáltatás ügyrendi leírása

Az elektronikus információátadási felület, szolgáltatás műszaki és ügyrendi logikájának működését a 2.1.5.2. fejezet részletesen tartalmazza.

#### *2.1.5.3.1. Az információátadási szabályzat módosítása esetén követendő eljárás, ezen belül az információátadási szolgáltatás igénybevevői tájékoztatásának rendje*

A módosítását követően az információátadási szabályzat újabb verziói a Magyar Országos Közjegyzői Kamara honlapjára kerülnek feltöltésre.

Az információátadási szolgáltatást nyújtó Magyar Országos Közjegyzői Kamara, legalább 5 nappal előbb tájékoztatja az együttműködő szerveket és a Felügyeletet, minden olyan előre tervezett technikai tevékenységről, amely az informatikai együttműködés korlátozását vagy akadályozását eredményezi. Az informatikai együttműködést korlátozó vagy akadályozó üzemzavart az együttműködő szervezetnek haladéktalanul jelzi, és azt elhárítja.

#### *2.1.5.3.2. Az információátadási szolgáltatás megszüntetésének rendje*

Az információátadási szolgáltatás megszüntetését megelőzően, a Magyar Országos Közjegyzői Kamara a megszüntetés módjáról és az együttműködő szervek részére a más úton történő együttműködés lehetőségeiről egyidejű tájékoztatást nyújt, az együttműködő szervek és a Felügyelet számára.